

- УВЕЛИЧЕННОЕ ПРОХОДНОЕ ОТВЕРСТИЕ Ø 140 - 560 мм
- 3 кулачка - удлиненный ход



Применение/преимущество для покупателя

- обработка концов длинных труб с буртиками
- короткий зажимной цикл: быстрый подвод и зажимной ход
- полное использование проходного отверстия

Технические характеристики

- патрон для внешнего зажима со встроенным пневмоцилиндром
- быстрый подвод и зажимной ход
- подача воздуха через распределительное кольцо и SMW-профильные манжеты при неподвижном шпинделе
- встроенные обратные клапаны поддерживают давление воздуха при работе
- уровень давления воздуха при зажиме непрерывно отслеживается устройством контроля безопасности (только внешний зажим)
- активный контроль зажимного хода (быстрый подвод - не для зажима)

Стандартный комплект

- 3-х кулачковый патрон
- 2 угловых соединения G 3/8"/G 1/2" (4 для BB-N 1000)
- 12 крепежных винта (9 для BB-N ES 400)
- 1 рым болт
- 1 компл. сухарей с болтами
- 1 компл. мягких кулачков без скобы распределительного кольца

Пример заказа

BIG BORE BB-N ES 400/Z310

Принадлежности

устройство контроля
AC-BB, AC-NT
(см. стр. 214-217)

Принцип изобретенный SMW:

подача воздуха через распределительное кольцо и SMW-профильные манжеты



рис. 1

Движение разжим/зажим (только на остановленном шпинделе). Под давлением воздуха профильные манжеты деформируются в радиальном направлении, прижимаясь к корпусу патрона и пропуская воздух в камеру цилиндра. При достижении зажимного давления подача воздуха прекращается, перекрывая двойной обратный клапан.

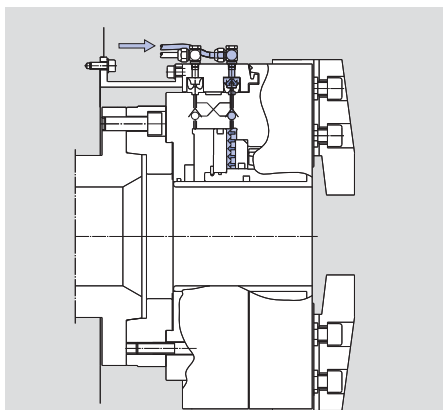

рис. 2

Эластичные SMW-профильные манжеты принимают исходное положение, отходя от корпуса патрона. Зажимное давление поддерживается за счет двойного обратного клапана. Патрон может начинать вращение.

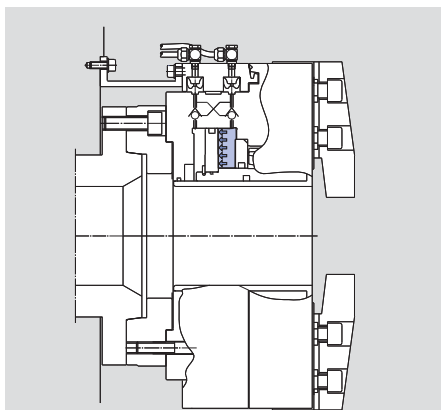

рис. 3

Контроль безопасного уровня давления: если давление опускается ниже предварительно установленной величины, кольцевой контакт продвигается в зону срабатывания бесконтактного переключателя, посылая сигнал тревоги. **Контроль быстрого подвода:** если изделие зажимается в подводном ходе (быстрый подвод - не для зажима) через бесконтактный переключатель посылается сигнал тревоги.

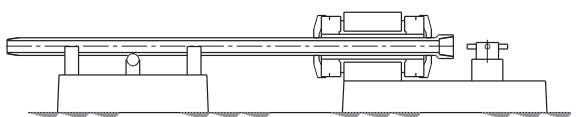

обработка концов труб с передним изадним патронами

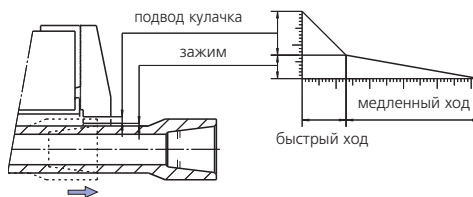

Технические данные

SMW-AUTOBLOK BB-N ES тип		400-140	470-191	500-205	500-230	600-275	630-325	850-375	1000-560
ид. No.		052330	053536	052651	052652	052990	052653	052654	052655
проходное отверстие	мм/дюйм	140/5.512	191/7.52	205/8.071	230/9.055	275/10.826	325/12.795	375/14.764	560/22.047
полный ход кулачка	mm	20	20	25.4	25.4	25.4	25.4	25.4	25.4
быстрый ход*	mm	13	13	16.9	16.9	16.9	16.9	13.4	15
зажимной ход	mm	7	7	8.5	8.5	8.5	8.5	12	10.4
рабочее давление мин/макс	bar	2/10	2/10	2/10	2/10	2/10	2/10	2/10	3/10
поверхность поршня	cm ²	705	565	1004	895	954	1193	1340	1090
усилие зажима при 6 бар	kN	130	115	190	170	185	200	200	170
допустимая частота вращения	об/мин	1300	1300	1300	1300	1100	900	750	450
расход воздуха/ход кулачка при 6 бар	l	29	22	41	37	39	63	79	57
вес (без накладных кулачков)	kg	200	190	340	325	360	520	970	960
момент инерции	kg·m ²	6.5	9.83	16.4	16.1	19	36	105	160

*не для зажима

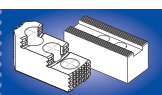

положение кулачков: открыты для зажима

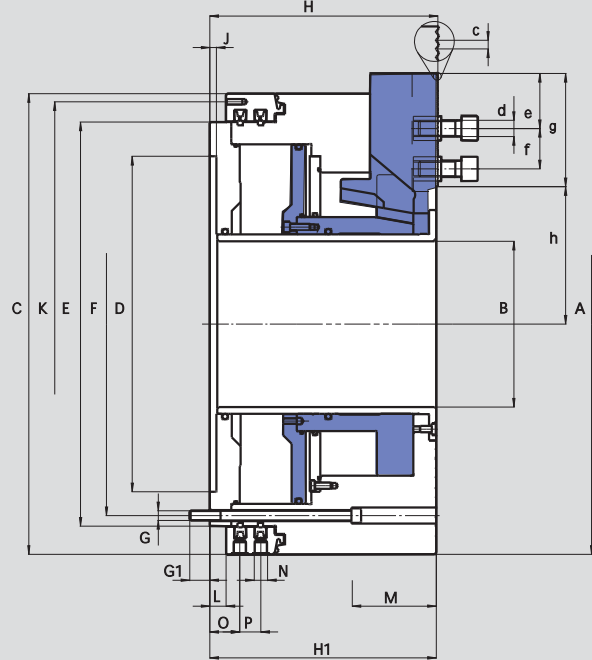
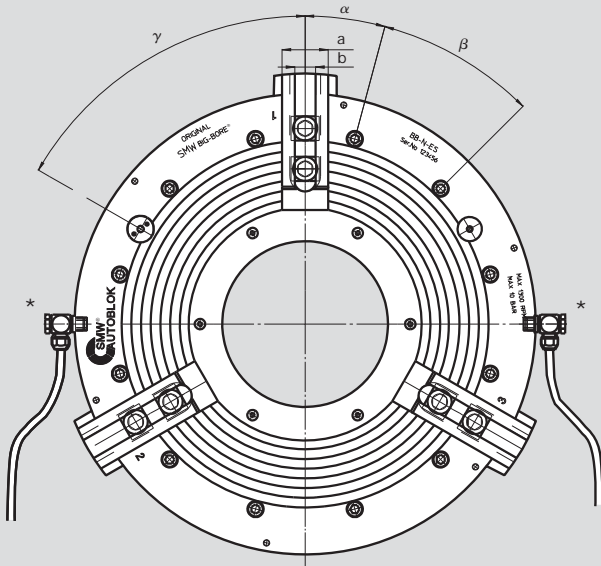

* все трубки - мин.внутр. Ø 14 мм
BB-N ES 1000 - 2 трубки для режимов
открыт/закрыт (см. руководство по
монтажу)

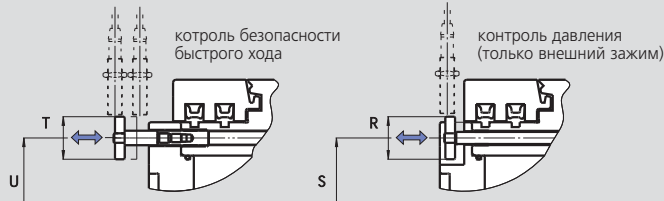

ВОЗМОЖНЫ ИЗМЕНЕНИЯ

увеличено

SMW-AUTOBLOK BB-N ES тип		400-140	470-191	500-205	500-230	600-275	630-325	850-375	1000-560
ид. No.		052330	053536	052651	052652	052990	052653	052654	052655
тип крепления		Z310	Z310	Z415	Z415	Z450	Z510	Z700	Z700
	A mm	467	470	570	570	605	685	850	1000
	B mm	140	191	205	230	275	325	375	560
	C mm	467	467	570	570	605	685	850	925
	D H6 mm	310	310	415	415	450	510	700	700
	E mm	400	400	500	500	535	610	775	850
окружность крепежных болтов	F mm	374	374	474	474	508	580	745	815
	G mm	M12	M12	M12	M12	M12	M16	M16	M16
	G1 mm	26	26	26	26	25	30	30	30
	H mm	240	240	282	282	282	307.5	354	332
	H1 mm	238	238	280	280	280	305.5	352	330
окружность резьб. отв. 6 x M8	J mm	8	8	8	8	8	8	8	10
	K mm	448	448	550	550	585	666	830	910
	L mm	20	20	20	20	20	20	25	33
	M mm	-	-	-	-	-	-	-	224
пневмосоединение	N дюйм	G 1/2"	G 1/2"	G 1/2"	G 1/2"	G 1/2"	G 1/2"	G 1/2"	G 1/2"
	O mm	37	37	37	37	37	39.5	44.5	52.5
	P mm	26	26	26	26	26	33	33	33
	R mm	35	35	35	35	35	42	35	42
	S mm	374	374	474	474	508	575	745	815
	T mm	35	35	35	35	35	35	35	35
	U mm	374	374	474	474	508	580	745	815
	a mm	57	57	57	57	57	75	75	75
	b mm	25.5	25.5	25.5	25.5	25.5	30	30	30
зубчатое соединение	c дюйм	3/32" x 90°	3/32" x 90°	3/32" x 90°	3/32" x 90°	3/32" x 90°	3/32" x 90°	3/32" x 90°	3/32" x 90°
болт DIN 912 12.9	d mm	M20	M20	M20	M20	M20	M24	M24	M24
	min. e mm	14	14	14	14	14	16	16	16
положение сухарей	min./max. f mm	38/90	38/85	38/104	38/92	38/79	47/100	47/140	47/125
длина зубчатого соединения	g mm	121	106	140	127.5	116.5	138	182	166
	min./max. h mm	104/124	127/147	145.6/171	158/182.5	179.1/204.5	204.6/230	242.6/268	334.6/360
	α°	20	20	15	15	15	15	15	15
	β°	9 x 40	9 x 40	12 x 30	12 x 30	12 x 30	12 x 30	12 x 30	12 x 30
(контроль давления)	γ°	83	83	60	60	60	60	60	60

BIG BORE® ES

дюймовое
зубчатое соединение

- накладные кулачки
- сухари

GUB каленые оборотные накладные кулачки

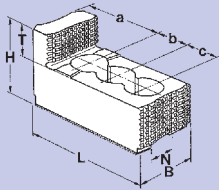

диапазон зажима

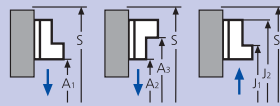

патрон	BB-N ES 400-140	BB-NES 460-181	BB-NES 500-205	BB-NES 500-230 BB-NES 600-275	BB-NES 630-325	BB-NES 850-375	BB-NES1000-560
кулачки	MNB-D 500	GUB 500	GUB 500	GUB 500	GUB 630	GUB 800	GUB 800
ид. No.	12084546	12084546	12084546	12084546	12086446	12088046	12088046
B	60	55	55	55	75	75	75
H	75	73	73	73	85	85	85
L	140	145	145	145	160	220	220
T	2 x 19	32	32	32	30	30	30
N	25.5	25.5	25.5	25.5	30	30	30
зубч.соед.	3/32" x 90°	3/32" x 90°	3/32" x 90°	3/32" x 90°	3/32" x 90°	3/32" x 90°	3/32" x 90°
a	46	46	46	46	30	51	51
b	38	38	38	38	50	62	62
c	38	38	38	38	50	62	62
кг/компл	6.6	6.6	6.6	6.6	13.5	19.5	19.5
A1	78-264	113-270	175-388	200-388	295-500	320-610	470-760
A2	125-310	160-315	225-435	250-435	295-500	330-620	480-770
A3	310-495	345-500	410-620	435-620	495-700	590-865	745-1030
J1	-	-	-	-	-	-	-
J2	-	-	-	-	-	-	-
S	635	640	765	765	870	1070	1250

GAB каленые накладные кулачки

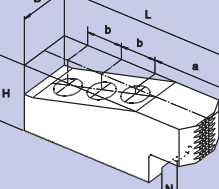

диапазон зажима

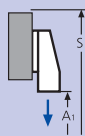

патрон	BB-N ES 400-140	BB-NES 460-181	BB-NES 500-205	BB-NES 500-230 BB-NES 600-275	BB-NES 630-325	BB-NES 850-375	BB-NES1000-560
кулачки	GAB 500	GAB 500	GAB 500	GAB 500	GAB 630	GAB 800	GAB 800
ид. No.	12085146	12085146	12085146	12085146	12086546	12089046	12089046
B	55	55	55	55	75	75	75
H	73	73	73	73	82	82	82
L	195	195	195	195	245	320	320
N	25.5	25.5	25.5	25.5	30	30	30
зубч.соед.	3/32" x 90°	3/32" x 90°	3/32" x 90°	3/32" x 90°	3/32" x 90°	3/32" x 90°	3/32" x 90°
a	96	96	96	96	113	165	165
b	38	38	38	38	50	60	60
c	38	38	38	38	50	60	60
кг/компл	16.5	16.5	16.5	16.5	31.5	40.5	40.5
A1	25-160	60-165	75-290	100-290	130-335	95-385	245-535
S	635	640	765	765	870	1060	1210

WBSA-D/WBC-D мягкие накладные кулачки

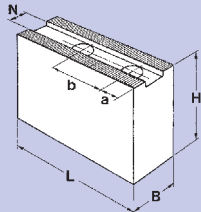

диапазон зажима

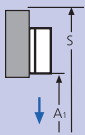

патрон	BB-N ES 400-140	BB-NES 460-181	BB-NES 500-205	BB-NES 500-230 BB-NES 600-275	BB-NES 630-325	BB-NES 850-375	BB-NES1000-560
кулачки	WBSA-D 500	WBSA-D 500	WBSA-D 500	WBSA-D 500	WBC-D 630	WBC 800	WBC-D 800
ид. No.	12075050	12075050	12075050	12075050	12076440	12078040	12078040
B	60	60	60	60	80	80	80
H	60	60	60	60	80	80	80
L	170	170	170	170	240	320	320
N	25.5	25.5	25.5	25.5	30	30	30
зубч.соед.	3/32" x 90°	3/32" x 90°	3/32" x 90°	3/32" x 90°	3/32" x 90°	3/32" x 90°	3/32" x 90°
a	69	69	69	69	110	165	165
b	38	38	38	38	50	60	60
кг/компл	3.6	3.6	3.6	3.6	11	15	15
A1	35-220	70-225	130-335	155-335	135-340	95-385	245-535
S	590	595	720	720	865	1060	1210



- накладные кулачки
- сухари
- переходные фланцы

дюймовое
зубчатое соединение

WBCL удлиненные мягкие накладные кулачки

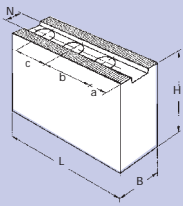

диапазон зажима

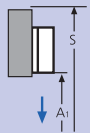

патрон	BB-NES 400-140	BB-NES 460-181	BB-NES 500-205	BB-NES 500-230 BB-NES 600-275	BB-NES 630-325	BB-NES 850-375	BB-NES1000-560
тип кул.	WBC-D 502	WBC-D 502	WBC-D 502	WBC-D 502	WBC-D 800	WBC-D 800	WBCL-D 800
ид. No.	12075140	12075140	12075140	12075140	12078040	12079040	12079040
B	60	60	60	60	80	80	80
H	60	60	60	60	80	80	80
L	205	205	205	205	320	390	390
N	25.5	25.5	25.5	25.5	30	30	30
зубч. соед	3/32" x 90°	3/32" x 90°	3/32" x 90°	3/32" x 90°	3/32" x 90°	3/32" x 90°	3/32" x 90°
a	104	104	104	104	165	230	230
b	38	38	38	38	60	60	60
c	38	38	38	38	60	60	60
кг/компл.	4.5	4.5	4.5	4.5	15	18	18
A1	-	0-150	60-275	85-275	25-210	25-255	115-405
S	-	595	720	720	895	1070	1220

NST сухари

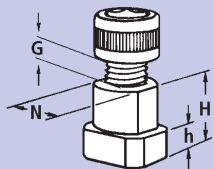

патрон	BB-NES 400-140	BB-NES 460-181	BB-NES 500-205	BB-NES 500-230 BB-NES 600-275	BB-NES 630-325	BB-NES 850-375	BB-NES1000-560
тип сух.	NST	NST	NST	NST	NST	NST	NST
ид. No.	12065020	12065020	12065020	12065020	13063900	13063900	13063900
N	25.5	25.5	25.5	25.5	30	30	30
H	34	34	34	34	44	44	44
h	15	15	15	15	18	18	18
G	M 20	M 20	M 20	M 20	M 24	M24	M 24
болт DIN 912 12.9	M20 x 40	M20 x 40	M20 x 40	M20 x 40	M24 x 60	M24 x 60	M24 x 60
момент затяжки Md max (Nm)	300	300	300	300	450	450	450

Переходные фланцы для BIG BORE патронов

переходные
фланцы
по ISO-A
DIN 55026

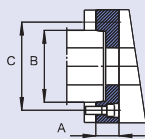

BB-N ES	400-140/460-181			500-205/500-230			600-275			630-325			850-375		1000-560	
	A8	A11	A15	A11	A15	A20	A11	A15	A20	A11	A15	A20	A15	A20	A15	A20
ид. No.	24184020	24114020	24124020	24115030	24125020	24175020	24116020	24126020	24176020	24116320	24126320	24176320	24128020	24178020	по требов.	по требов.
A mm	40	40	40	40	40	40	40	40	40	50	50	50	50	50		
B mm	139.719	196.869	285.775	196.869	285.775	412.775	196.869	285.775	412.775	196.869	285.775	412.775	285.775	412.775	265.775	412.775
C mm	171.4	235	330.2	235	330.2	463.6	235	330.2	463.6	235	330.2	463.6	330.2	463.6	330.2	463.6

фланцы с байонетным и эксцентриковым зажимом - по требованию

