

# Тип D

мембранный патрон  
БЫСТРАЯ СМЕНА КУЛАЧКОВ

- зажимные кулачки
- закрытый вращающийся цилиндр
- установка

кулачки

тип А

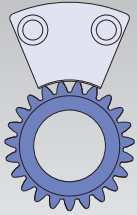
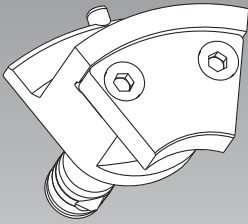

внешний зажим

кулачки

тип В

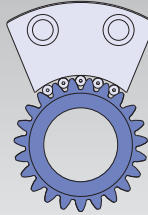
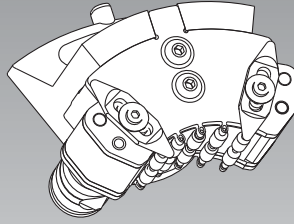

зажим венца роликами

кулачки

тип С

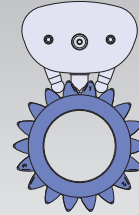
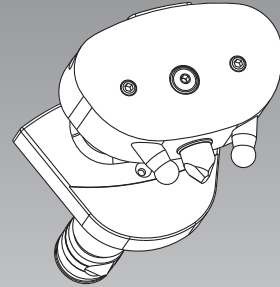

зажим венца штифтами

## Приводной цилиндр SIN-DFR для мембранного патрона типа D

### Технические характеристики

- специальный приводной цилиндр для мембранного патрона
- большая/малая рабочая поверхность поршня для разжима/зажима
- вращающаяся муфта для 1 или 2 компонентов
- линейная система позиционирования (линейный датчик положения - LPS) для контроля движения поршня

### Стандартный набор

- цилиндр с набором для LPS-XS, вращающаяся муфта, без датчика положения LPS-XS

LPS см. стр. 191

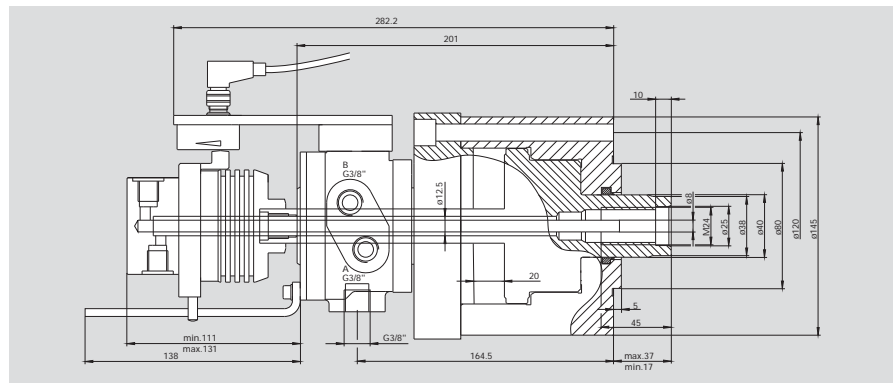

SIN-DFR-LPS-XS с однокомпонентной вращающейся муфтой ид. No. 044860 (без муфты\*)

SIN-DFR-LPS-XS с двухкомпонентной вращающейся муфтой ид. No. 044861 (муфта входит в комплект)

поверхн. поршня		давление		тянуть мин/макс	толкать мин/макс. (36 бар макс.)	частота вращения макс об/мин	расход масла при 30 бар/50 °C дм <sup>3</sup> /мин	масса цилиндра кг	момент инерции кгм <sup>2</sup>	масса вращ. муфты 1 компонента кг	масса вращ. муфты 2 компонента кг
А	В	А	В								
тянуть см <sup>2</sup>	толкать см <sup>2</sup>	мин/макс бар	мин/макс бар	кН	кН	об/мин	дм <sup>3</sup> /мин	кг	кгм <sup>2</sup>	кг	кг
21	74	3-70	3-36	0.6/14	2.2-27	7000	1.5	9	0.016	0.4	1.5

\* заказывайте отдельно

## Установка

Общее усилие зажима ( $F_G$ ) складывается из усилия зажима мембраны ( $F_M$ ) и усилия зажима ( $F_Z$ ), образованного тяговым усилием ( $F_1$ ) приводного цилиндра.

Таким образом усилие зажима ( $F_G$ ) может регулироваться изменением давления приводного цилиндра.

**Совет:** Важно помнить, что тяговое и толкательное усилия приводного цилиндра могут иметь разные величины!

$F_G = F_M + F_Z$   
 $F_G$  = общее усилие зажима  
 $F_M$  = усилие зажима мембраны  
 $F_Z$  = добавочное усилие зажима от приводного цилиндра