

- герметичный корпус
- встроенная разводка для СОЖ
- система измерения диаметра или бесконтактный переключатель

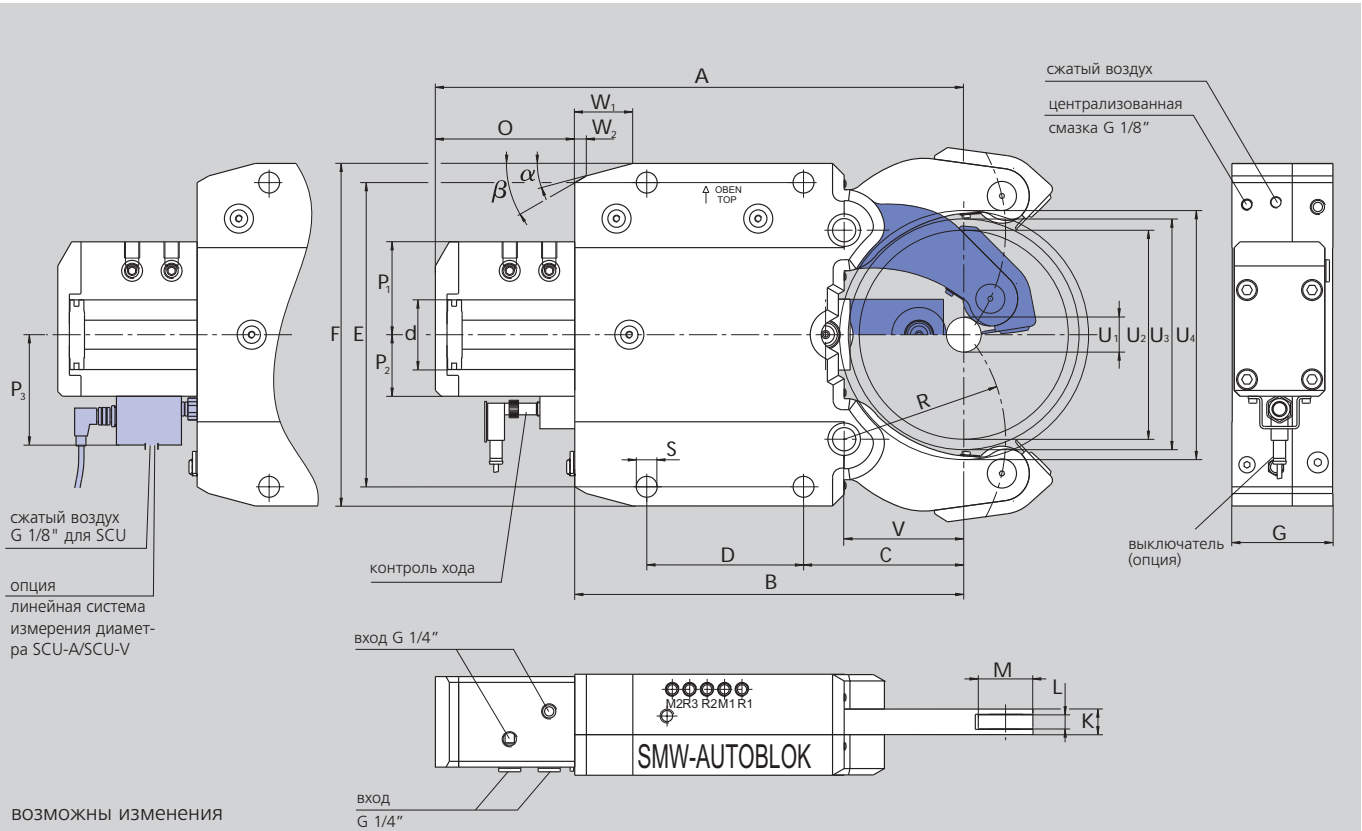

тип размер		KLU 215	KLU 218	KLU 222	KLU 318	KLU 322	KLU 419	KLU 422	KLU 429	KLU 530	KLU 540
рабочий диапазон со скребками	U1	20 (12*)	20 (12*)	20 (12*)	30	30	30	30	30	70	70
со встроенными форсунками	U2	101	101	101	180	180	245	245	245	293	293
макс. установочный диаметр	U3	116	116	116	215	215	282	282	282	370	370
макс. диаметр осевого перемещения	U4	106	106	106	189	189	253	253	253	330	330
	A	275	275	275	455	455	602	602	602	703	703
	B	195	195	195	335	335	448	448	448	530	530
	C	70	70	70	138	138	146	146	146	198	198
	D	85	85	85	135	135	240	240	240	270	270
	E	170	170	170	262	262	365	365	365	400	400
	F	195	195	195	295	295	405	405	405	440	440
	G	59	62	66	83	87	89	92	99	105	105
	K	15	18	22	18	22	19	22	29	30	40
ширина ролика	L	8	10	13	10	13	10	13	16	16	20
диаметр ролика	M	35	35	35	47	47	52	52	52	62	62
	O	80	80	80	120	120	154	154	154	173	173
	P1	58	58	58	80	80	80	80	80	88	88
	P2	52	52	52	74	74	74	74	74	80	80
	P3	-	-	-	108	108	108	108	108	114	114
	R	74	74	74	139	139	172	172	172	229	229
	S	14	14	14	18	18	23	23	23	23	23
	V	51	51	51	103	103	124	124	124	176	176
	W1	30	30	30	50	50	58	58	58	62	62
	W2	11.2	11.2	11.2	10	10	18.3	18.3	18.3	19	19
	α	15°	15°	15°	15°	15°	15°	15°	15°	18°	18°
	β	30°	30°	30°	30°	30°	40°	40°	40°	40°	40°
рабочая поверхность поршня	cm <sup>2</sup>	12.5	12.5	12.5	28.3	28.3	28.3	28.3	28.3	50.2	50.2
диапазон рабочего давления.	bar	8/50	8/65	8/80	8/60	8/75	8/70	8/80	8/80	8/70	8/80
макс. усилие зажима на ролик	daN	210	270	335	565	700	660	750	750	1170	1340
точность центрир. по всему диапазону	mm	0.03	0.03	0.03	0.05	0.05	0.06	0.06	0.06	0.07	0.07
точность повторения	mm	0.007	0.007	0.007	0.007	0.007	0.01	0.01	0.01	0.01	0.01
макс. линейная скорость ролика	m/min	750	750	750	715	715	700	700	700	700	700
масса (прибл.)	kg	11	12	12	33	36	70	74	85	100	125

- обзор заказа
- принадлежности и расходные детали

самоцентрирующие люнеты  
качественный ряд

## KLU люнет с контролем хода через бесконтактный переключатель (без бесконтактного переключателя)

размер люнета		215	218	222	318	322	419	422	429	530	540
KLU-Z	ид. No.	128280	128282	128284	127528	127530	127534	127536	127538	127542	127544
KLU-OLD	ид. No.	128281	128283	128285	127529	127531	127535	127537	127539	127543	127545

## KLU люнет с линейным контролем хода SCU-A, выход 4–20 мА

размер люнета		215	218	222	318	322	419	422	429	530	540
KLU с централизованной смазкой	ид. No.	-	-	-	125637	125655	125365	125398	125421	125988	126050
KLU с воздушномаслянной смазкой	ид. No.	-	-	-	125638	125656	125366	125399	125422	125989	126051

## KLU люнет с линейным контролем хода SCU-V, выход 0–10 мА

размер люнета		215	218	222	318	322	419	422	429	530	540
KLU с централизованной смазкой	ид. No.	-	-	-	125640	125657	125369	125400	125423	125992	126052
KLU с воздушномаслянной смазкой	ид. No.	-	-	-	125641	125658	125370	125401	125424	125993	126053

## Тип К

■ отмеченные опции включены в качественный набор (без дополнительной оплаты)









размер люнета		215	218	222	318	322	419	422	429	530	540
предохранительный клапан		■	■	■	■	■	■	■	■	■	■
контроль хода		■	■	■	■	■	■	■	■	■	■
1 компл. защита со встроенной форсункой		■	■	■	■	■	■	■	■	■	■
1 компл. цилиндрических роликов		■	■	■	■	■	■	■	■	■	■
вход для сжатого воздуха		■	■	■	■	■	■	■	■	■	■
вход для СОЖ (подача через рычаги)		■	■	■	■	■	■	■	■	■	■

опция: линейная система измерения диаметра SCU-A/SCU-V

## приспособления и расходные детали

### Тип KLU

◆ отмеченные расходные детали, рекомендуемые складские номера

размер люнета		215	218	222	318	322	419	422	429	530	540
компактная система смазки под давлением объем 2.7 л, 110 или 220 V*		088707	088707	088707	088707	088707	088707	088707	088707	088707	088707
компактная система воздушномаслянной смазки объем 2.7 л, 110 или 220 V*		088708	088708	088708	088708	088708	088708	088708	088708	088708	088708
индуктивный конечный выключатель		087926	087926	087926	087926	087926	087926	087926	087926	087926	087926
защита "смыв/сдв" с грязесъемником		128270	128273	128276	125633	125652	125360	125394	125417	127036	126046
грязесъемник для защиты "смыв/сдв"	 ◆	128272	128275	128278	126905	126906	126907	126906	126908	126909	126910
скребок (3 детали)	 ◆	125906	126055	126058	-	-	-	-	-	-	-
грязесъемник для средних деталей	 ◆	197995	197996	197997	197998	197999	198000	198001	198002	198003	198004
цилиндрические ролики	 ◆	122794	020062	020759	017861	002411	017676	084766	019541	125964	019612
приспособление для регулировки 1 компл. = 3 шт.		-	-	-	200178	200179	200179	200179	200179	200179	200179

\*при заказе укажите нужное напряжение

\*\*без подачи СОЖ